

# 產品說明書



適用智能座廁型號：  
G28-6100  
G28-6200



# 產品尺寸

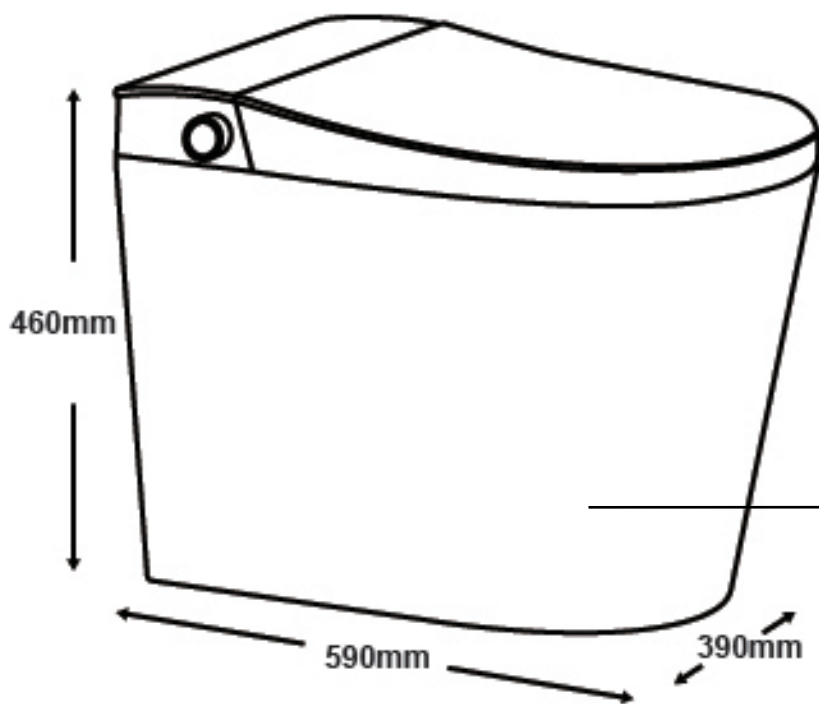

產品型號: G28-6100

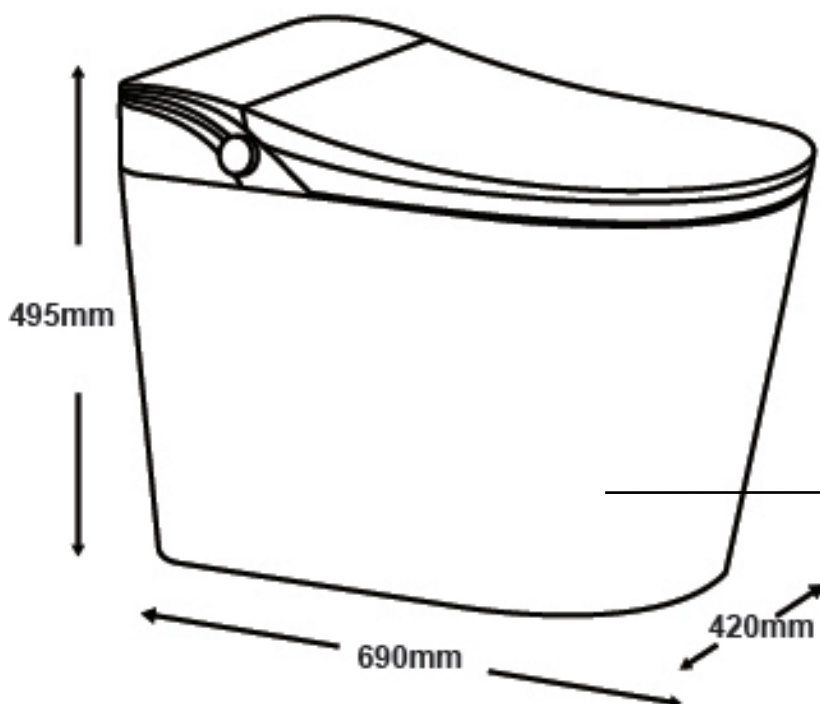

產品型號: G28-6200

# 目次









注意事項.....	02-05	<b>使用 前</b>
配件名稱.....	06	
安裝說明.....	07-08	
首次安裝使用說明.....	09	
使用說明.....	10-13	<b>使用 方法</b>
藍牙功能.....	14	
語音功能.....	15	
濾網清洗.....	16	<b>保 護 方 法</b>
日常維護.....	17-19	
故障判斷.....	20	<b>其 它</b>
技術參數.....	21	
質量保證書.....	22	

# 注意事項

請務必遵守

為預防對使用者或他人造成危害及財產損失，請認真閱讀「注意事項」並務必遵守！

標誌及其含義:

 <b>警告</b>	如果無視此而繼續操作時，有可能造成人員重傷或死亡
 <b>注意</b>	如果無視此而繼續操作時，有可能造成人身傷害或財產損失
	「禁止」內容
	「強制」執行內容
	禁止拆卸或擅自改動本產品
	禁止浸水
	禁止濕手觸摸
	禁止高溫、易燃物體
	連接地線











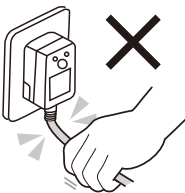

- ◎ 智能座廁屬電器類別，請務必進行接地處理
- ◎ 此產品請放在插頭能夠插著的地方
- ◎ 殘障人士及小孩需在其他人員的指遵下方可以使用，必須監督小孩不要在座廁內玩耍
- ◎ 必須使用原裝附上的配件進行安裝及接駁

## **警告**







### 注意低溫燙傷









- ◎ 如需長時間坐在座圈上，請將座圈的溫度調節為「關閉」狀態
- ◎ 以下情況使用時，請將座溫 and 座圈烘乾溫度調節為「關閉」狀態，以免造成低溫燙傷
  - 兒童、老人等不能自行將溫度調節至適合程度的人士
  - 病人、殘障人士等行為能力有所障礙的人士
  - 服用了有催眠效果的藥物（安眠藥、感冒藥等）、深度飲酒、疲勞者或嗜睡人群

# 注意事項

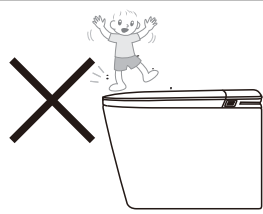
 <b>警告</b>	
 <b>禁止濕手</b>	<p>請勿用濕手插拔電源插</p> <p>◎ 可能會引致觸電</p>
 <b>禁止</b>	<p>請勿損壞電源線或電源線插頭 切勿拉扯、扭轉、強行彎曲、加工、加熱、扎捆、夾住、上置重物等</p> <p>◎ 無視產品損害仍繼續使用的話，可能會引起火災、觸電、短路等</p> 
 <b>禁止</b>	<p>請勿使用鬆動或有故障的電源插座</p> <p>◎ 可能會引起火災或觸電</p>
 <b>禁止</b>	<p>請勿使用交流電壓 220-240V，50Hz 以外電源</p> <p>◎ 可能會引起火災</p>
 <b>連接地線</b>	<p>檢查電源插座是否接地。 本產品必須接地良好。只能連接交流電壓 220-240V，50Hz，10A 帶接地故障斷路器或接地漏電保護器的電路中</p>
 <b>強制遵守</b>	<p>維護時，請務必切斷電源</p> <p>◎ 可能會造成觸電</p> <p>※「噴嘴清洗」功能使用時除外。</p>  <b>拔下插頭</b>
 <b>強制遵守</b>	<p>殘障人士，缺乏經驗或常識的人士(包括兒童)需要在其他人員指導下使用本產品</p> <p>◎ 否則可能會引起燙傷、觸電、火災、人員受傷等情況</p>
 <b>禁止</b>	<p>發生故障時，請勿繼續使用，請立即斷開電源，關閉進水角閥</p> <p>所有故障包括：</p> <ul style="list-style-type: none"> <li>• 從配管、產品內部漏水</li> <li>• 產品有裂縫或破損</li> <li>• 出現常聲音和異臭</li> <li>• 產品冒煙</li> <li>• 異常發熱</li> <li>• 便器堵塞</li> </ul> <p>◎ 無視產品故障仍繼續使用的話，可能會造成火災、觸電、室內滲水或人員傷亡問題</p>
 <b>禁止浸水</b>	<p>請勿將水或洗滌劑澆於本體或電源插頭上</p> <p>◎ 可能會造成火災或觸電</p>
 <b>禁止高溫</b>	<p>請勿將香煙等火種接近產品</p> <p>◎ 可能會造成火災</p>

# 注意事項

 <b>警告</b>	
 <b>禁止</b>	請勿將手指或其他物品放入或堵塞暖風出口 ◎ 否則可能會造成燙傷、觸電或配件燒毀等情況
 <b>強制遵守</b>	本產品屬電器產品，因此請勿安裝在容易被水濺到或濕度高的地方 請保持浴室良好的空氣流通 ◎ 可能會造成火災或觸電
 <b>禁止拆卸</b>	絕對不能分解、修理、改動本產品 ◎ 可能會造成火災或觸電等情況
 <b>禁止</b>	請勿屈摺進水管 ◎ 否則可能會造成漏水
 <b>禁止</b>	請勿使用自來水或可飲用水以外的水源 ◎ 可能導致皮膚感染或故障

 <b>注意</b>	
 <b>禁止</b>	請勿讓兒童在座圈或面蓋上玩耍，切勿踩踏、坐於廁板上，亦不要在廁板上放置重物 ◎ 可能造成人員受傷或損壞產品 
 <b>禁止</b>	保養塑膠部分（座圈、面蓋等）時，請使用中性的清潔劑 ◎ 可能會損傷塑料件，形成裂紋造成人身傷害 ◎ 可能會損傷進水軟管造成漏水
 <b>禁止</b>	在停電或停水的情況下，請勿使用及需拔下插頭 ◎ 產品功能無法實施，影響使用
 <b>禁止</b>	請勿強力撞擊本產品，請勿將重物放置於座圈、面蓋或本體上，亦勿讓人站立本體上。 ◎ 可能會使產品破裂、本體脫離掉落，導致人身傷害
 <b>強制遵守</b>	如果電源線損壞，為免發生危險，必須由持牌專業人員更換
 <b>禁止</b>	請勿用手抓著座圈或面蓋來拿起本產品 ◎ 可能會引起本體散架掉落導致人身傷害

# 注意事項

## 使用注意事項

請遵守以下事項

<p>請勿讓陽光直射，以免產品變色及座圈溫度不穩定</p> 	<p>當行雷時，請將電源插頭拔掉（會造成故障的原因）</p> 
<p>收音機等接近座廁時，收音機會出現雜音，有雜音時，請遠離座廁</p> 	<p>如長時間不使用，請關閉進水角閥及拔下電源插頭</p> 
<p>使用噴嘴時如遇停電，請先關閉進水角閥並保持噴嘴當下狀況，請勿用手強行按壓，待電源再接上時，噴嘴會自動恢復原位</p> 	<p>請勿使用電壓不匹配電源</p> 
<p>如座廁沖水時遇停電，廁盆會出現長期沖水狀態，請關閉進水角閥</p> <p>* 出現此現象並非故障</p>	<p>面蓋和座圈上不能套上罩蓋，否則可能會造成著座感應器無法正常檢測的情況</p> <p>罩蓋</p> 
<p>請勿將小便淋於產品本體及噴嘴上</p> 	<p>請勿用力向後靠在面蓋上</p> 

# 配件名稱



## 裝箱清單

1.本機；2.進水角閥；3.三通；4.進水管；5.濾芯；6.電池盒；7.空瓶\*；8.說明書；9.遙控器

\*只適用於G28-6200型號

# 安裝說明

## ● 注意事項

1. 請使用適合產品規格 (額定電流 10A 以上、交流電壓 220-240V (50Hz)) 的接線。
2. 電源線長度為 1.3m; 電源插座應靠近本產品安裝及拆卸的位置。
3. 使用有接地的插座, 插座應安裝在水不易飛濺到的地方。
4. 供水壓力建議為 0.14MPa - 0.55MPa, 請依照說明使用。
5. 供水溫度建議為 10 - 30° C, 請依照說明使用。
6. 進水角閥應靠近本產品安裝及拆卸的位置。
7. 安裝前, 請確認進水角閥出水口的方向以及排水管的位罝。
8. 如果排水管與牆身之間有縫隙, 請先進行修補。
9. 產品安裝完畢後, 連接電源並接駁供水。
10. 因為產品出廠前進行了通水檢查, 可能會令其內部有殘留水分, 這屬正常情況並非產品存在問題。
11. 請勿將硅膠等黏合密封劑殘留在座廁內。

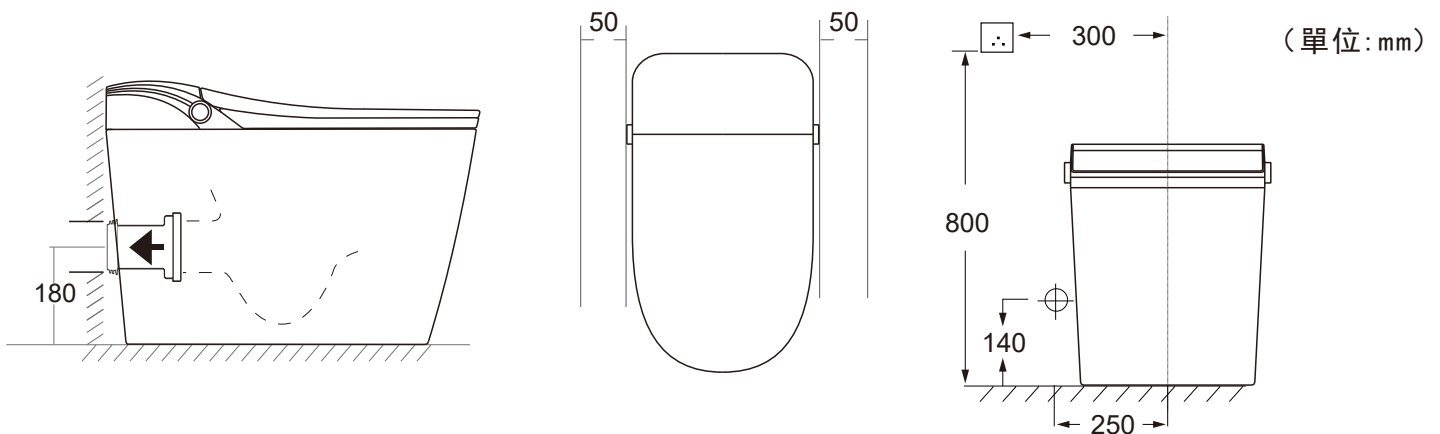

## ⚠ 注意

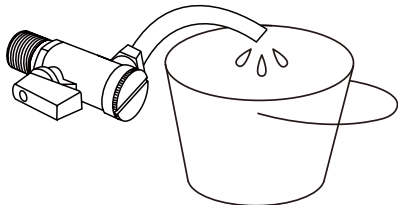

安裝座廁前先排清進水管道內的砂石

## 標記座便器外邊

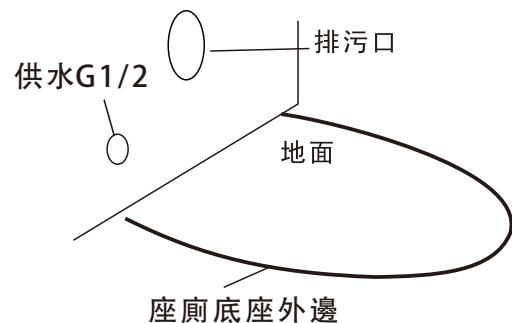

將排污口清掃乾淨。

## ⚠ 警告

嚴禁水泥施工安裝, 由水泥施工造成的問題, 本公司概不負責

# 安裝說明

## ● 安裝方法

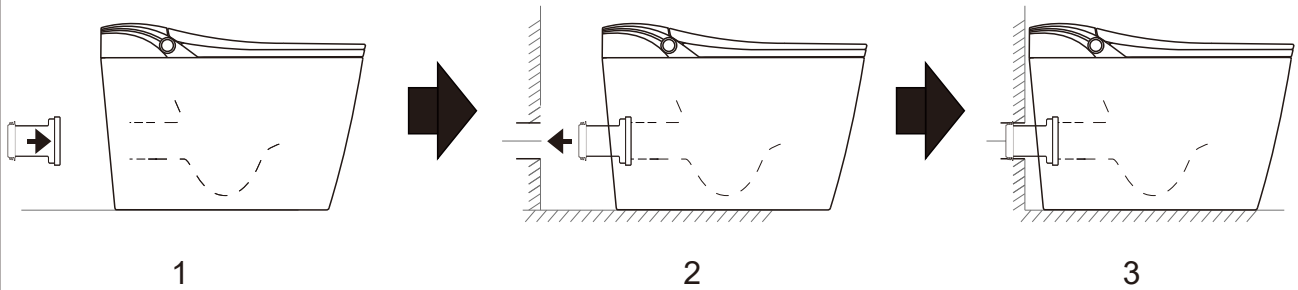

## ● 進水安裝方法

### 進水角閥和濾芯的安裝

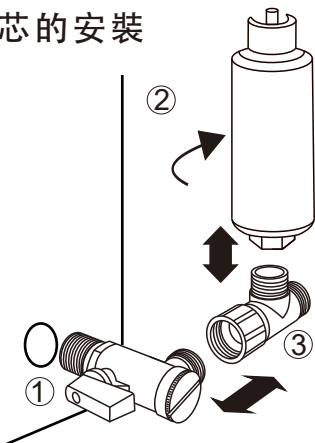

1. 進水角閥裝上裝飾蓋，順時鐘方向安裝上牆。
2. 將濾芯安裝到三通上。
3. 將三通安裝到進水角閥。

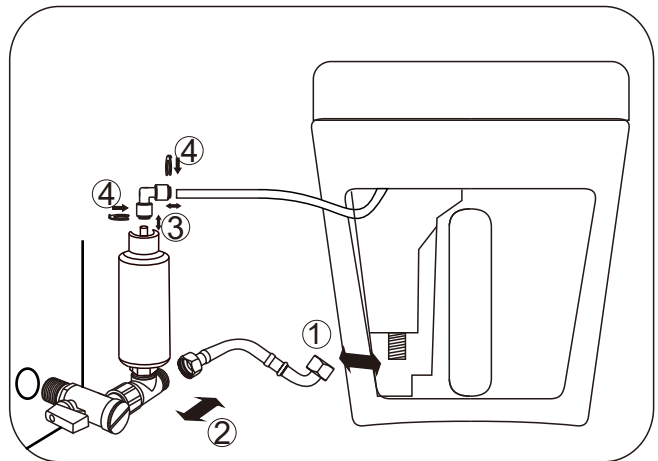

1. 將進水管安裝到座廁的水箱進水端。
2. 將進水管安裝到三通上。
3. 將快接彎頭安裝到過濾器的出水端。
4. 將卡釦安裝到快接彎頭上。

## ● 陶瓷固定

1. 在外側打上玻璃膠。

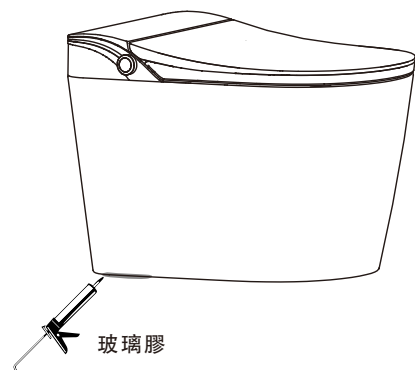

# 首次安裝使用說明

## ● 試運行

1. 必須先開啟進水角閥。
2. 隨後插上電源插頭，顯示屏亮表示已經通電；若未亮，請按下插頭上的「RESET」按鈕。
3. 智能座廁自動進入初始化狀態。
4. 座圈預熱約需要5分鐘。

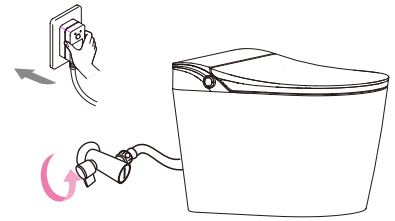

5. 只有在「座圈感應區」感應到有人處於落座狀態時，系統功能才可以啓用。

\*用手遮擋座圈上的「座圈感應區」以進行後續測試

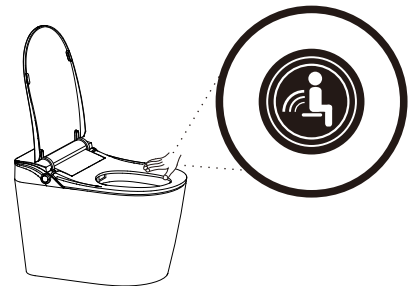

6. 保持落座狀態後，使用遙控器或擰動旋鈕的「臀部 / 移動」「婦洗 / 移動」功能，可以啓動相應的清洗功能。

\*小心濺濕

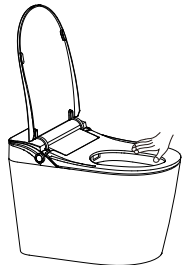

7. 保持落座狀態後，使用遙控器按鈕上的「烘乾」功能，可以啓動烘乾功能。

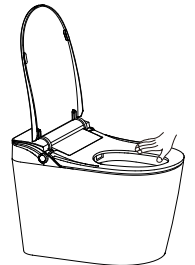

## ● 顯示屏說明

當正常使用，水溫正在加熱時，圖標閃爍。  
角度設定時，圖標亮著表示設定蓋板角度。

自動感應翻蓋功能指示：  
圖標亮著時，表示支援感應翻蓋功能；  
圖標熄滅時，表示不支援感應翻蓋功能。

落座後圖標亮著；  
離座後圖標熄滅；  
烘乾狀態下圖標閃爍。

節電指示：  
開啟節電後圖標亮著，  
關閉節電後圖標熄滅。

正常狀態下顯示座圈的溫度；當啟動清洗時，顯示出的水溫度；  
在雷達擋位 / 沖水時間 / 角度設定時，顯示相應的數值。

正常使用時，座溫正在加熱時，圖標閃爍。  
角度設定時，圖標亮著表示設定座圈板角度。

## ● 右旋鈕\*：用戶功能說明

中間鍵功能  
童洗

清洗前短旋為  
使用「用戶1」  
設置

清洗前短旋為  
使用「用戶2」  
設置

選擇用戶後，自動調節至該用戶模式下的水溫，座溫、風溫、水量、清洗位置參數\*。  
(\*使用過程中如改變了用戶模式下的參數，系統自動記憶。)

\*只適用於G28-6200型號

# 使用說明

## 遙控器使用說明

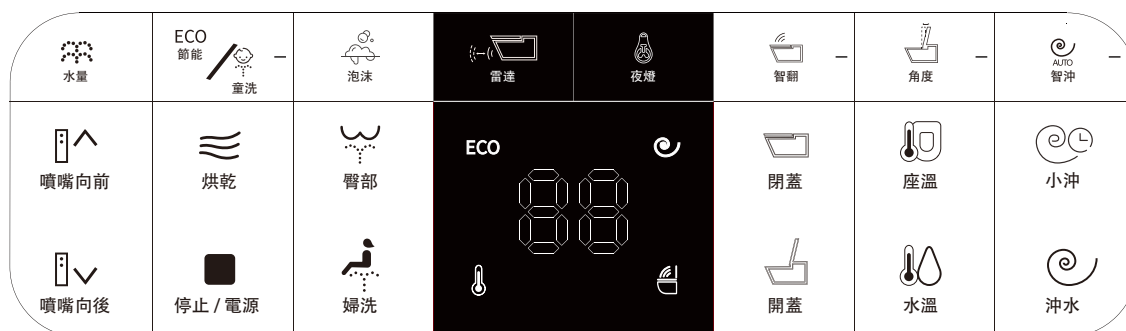

短按：按下按鍵後在兩秒內鬆開。  
長按：按下按鍵後保持兩秒以上再鬆開。

	按該鍵選擇清洗時的水壓強弱，總共4個檔位可選。
	短按此鍵啟動兒童模式。長按此鍵開啓或關閉節能模式，節能開啓時「ECO」燈亮，節能關閉時「ECO」燈熄滅。
	按此鍵啓動一次泡沫盾功能，長按此鍵設置入座後泡沫盾的開/關。
	臀部/婦洗時再按此鍵，啓動強弱按摩功能，再按一次則關閉該功能。 未落座時按此鍵設定翻蓋感應距離，再透過  「噴嘴向前」、 「噴嘴向後」選擇檔位。
	按下此鍵開啓、關閉照明燈。
	人體未落座時，長按此鍵開啓或關閉自動感應翻蓋功能，開啓後  亮，關閉後  熄滅
	角度學習請查看第 11 頁「人體感應自動翻蓋說明——翻蓋、翻覆復位設置」
	人體未落座時，長按此鍵開啓或關閉烘乾前沖水功能，開啓後  亮，關閉後  熄滅
	短按此鍵，啓動一次小沖。 長按此鍵進入"沖水時間"設定狀態，按噴嘴向前則時間加 1 秒，按噴嘴向後則時間減 1 秒。進入設定狀態時，顯示屏開始顯示 1*，*號數值代表沖洗淨時間，再按一下沖水鍵，顯示屏顯示 2*，*號數值代表沖虹吸時間，再按一下沖水鍵，顯示屏顯示 3*，*號數值代表沖補水時間。最後按下停止鍵退出設定。
	按下此鍵，啓動一次沖水。
	按下此鍵選擇座圈的温度檔位，座溫有四檔可供選擇。
	按下此鍵選擇清洗的水溫檔位，水溫有四檔可供選擇。
	按下此鍵，面蓋和座圈蓋下。
	面蓋合上時，按下此鍵打開面蓋，再按一下打開座圈，再按一下關閉座圈。
	坐在智能座廁上，按下此鍵啓動臀部清洗功能。再按此鍵噴桿會前後移動，提升清洗效果。可以使用  「噴嘴向前」、 「噴嘴向後」鍵來選擇水柱的位置，藉以達到最佳清洗效果。 使用  「水量」鍵可以設定臀部清洗的水壓強弱。
	坐在智能座廁器上，按下此鍵啓動女性清洗功能。再按此鍵噴桿會前後移動，提升清洗效果。可以使用  「噴嘴向前」、 「噴嘴向後」鍵來選擇水柱的位置，藉以達到最佳清洗效果。 使用  「水量」鍵可以設定女性清洗的水壓強弱。
	坐在智能座廁上，按下此鍵啓動暖風烘乾功能。再按此鍵選擇風溫檔位，風溫檔位有四檔可供選擇。
	按下此鍵退出正在進行的功能（臀洗、婦洗、烘乾）或設定狀態。
	在臀洗、婦洗時，按此鍵噴桿向前移動一檔，噴桿位置總共五個檔位。
	在臀洗、婦洗時，按此鍵噴桿向後移動一檔，噴桿位置總共五個檔位。

# 使用說明

## ● 左旋鈕：清洗功能說明 (短旋：擰動後在兩秒內回復原位，長旋：擰動後保持三秒以上才回復原位)

保持落座狀態後，向後短旋旋鈕一次為婦洗，再短旋一次為婦洗移動清洗。向後長旋為婦洗全自動模式。

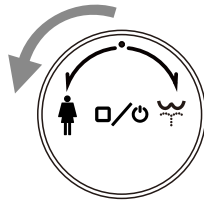

保持落座狀態後，向前短旋旋鈕一次，即為臀部清洗；再短旋一次，則為臀部移動清洗。向前長旋為臀部清洗全自動模式。

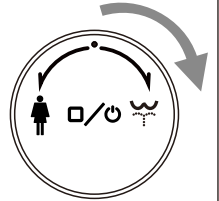

保持落座狀態後，按下旋鈕啟動暖風烘乾功能。

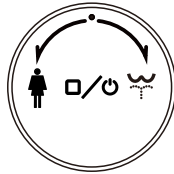

在使用清洗或烘乾功能時，按下此旋鈕會停止正在使用的功能。未落座時，按下旋鈕，進行一次沖水。按下旋鈕 3 秒以上，則進入關機狀態。

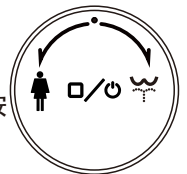

## ● 人體感應自動翻蓋說明

### 感應功能開啟和關閉：

人體未落座時，透過遙控器上的按鍵進行設定，請參閱第10頁的「遙控器使用說明」。當自動感應翻蓋功能開啟時，顯示屏的圖標會亮起，關閉時圖標則會熄滅。

### 感應翻蓋、合蓋功能：

- 感應功能開啟後，當座廁感應到有人體靠近時，面蓋會自動打開。面蓋打開後，若人體離開感應區 120 秒，面蓋會自動合上。
- 使用遙控器或用手打開座圈

\*打開座圈並停留 10 秒以上，當人體離開感應區，智能座廁會自動沖水，並合上面蓋和座圈。



### 感應距離設置：

未落座時，按下遙控器上的「雷達」鍵，以設置翻蓋感應距離，再按下「噴嘴向前」、「噴嘴向後」鍵選擇檔位。檔位介紹：

- F0：無論智能翻蓋功能開啟或關閉，人走近時面蓋不會打開，人離開時面蓋亦不會關閉。
- F1：智能翻蓋功能開啟時，人走近面蓋唔會打開，人離開後面蓋會自動關閉。
- F2：智能翻蓋功能開啟時，人走近面蓋會打開，人離開後面蓋會自動關閉。感應距離大約 50CM。
- F3：智能翻蓋功能開啟時，人走近面蓋會打開，人離開後面蓋會自動關閉。感應距離大約 80CM。
- F4：智能翻蓋功能開啟時，人走近面蓋會打開，人離開後面蓋會自動關閉。感應距離大約 120CM。
- F5：智能翻蓋功能開啟時，人走近面蓋會打開，人離開後面蓋會自動關閉。感應距離大約 150CM。

### 翻蓋、翻圈復位設置：

當翻蓋、翻圈出現異常時，請用手動方式蓋下座圈和面蓋，在人體未落座狀態下，長按遙控器上的「角度」鍵進入學習狀態。操作步驟：

- 長按遙控器「角度」鍵：蜂鳴器連續響 3 聲，即可進入翻蓋翻圈角度學習功能，同時顯示屏將分別顯示座圈和面蓋的虛擬角度 (0-99)。
- 此時顯示屏將顯示設定的虛擬角度，左邊為面蓋，右邊為座圈，5 秒後切換顯示實時虛擬角度；
- 用手翻動面蓋調節數字變化，按下遙控器「噴嘴前移」鍵學習面蓋打開位置的角度；
- 用手翻動座圈調節數字變化，按下遙控器「噴嘴後移」鍵學習座圈打開位置的角度；
- 按下遙控器的停止鍵退出。

注意：將座圈和面蓋關上後再通電開機，系統將自動學習關閉位置的角度，無需另行調整。(虛擬角度數值越大，代表位置越靠後。)調節角度之後，翻蓋翻圈功能需符合以下要求：能夠順利翻起並蓋下到位、無明顯搖動、不會相互碰撞。

### 腳觸開關功能：

- 在面蓋未打開時，透過觸碰「腳觸開關」，面蓋會打開。
- 在面蓋完全打開後，透過觸碰「腳觸開關」，座圈會接著打開。當面蓋和座圈都已打開後，觸碰「腳觸開關」，面蓋和座圈會合上，並且進行沖水（打開座圈並停留 10 秒以上）。

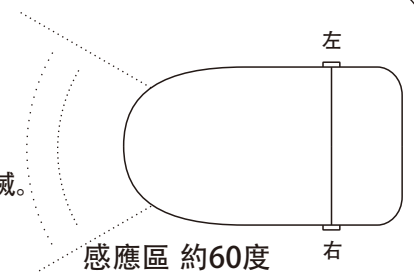





警告

禁止孩童在附近玩耍，以免受傷！

# 使用說明

## ● 功能說明

### 清洗功能：（落座後方可啟動）

- 選擇  「臀部、婦洗」功能，啟動噴桿固定清洗，再按鍵後便進入移動清洗模式，水柱會前後移動。
- 長時間旋轉旋鈕選擇  「臀部、婦洗」功能，啟動全自動模式，會先進行移動清洗，其後進行烘乾。
- 啟動清洗功能後，可透過遙控器的  「噴嘴前移」、 「噴嘴後移」按鍵，設置噴桿的水柱位置。
- 啟動清洗功能後，可透過遙控器設置水量和水溫，從而達至最佳的舒適度。

### 烘乾功能：（落座後方可啟動）

- 清洗時如選擇全自動模式（透過旋鈕或遙控器按鍵啟動），清洗完結後會自動進入烘乾功能。
- 利用遙控器或旋鈕選擇烘乾功能。
- 烘乾的風溫共有4個檔位可供調節：常溫檔不會加熱；1檔為41°C；2檔為50°C；3檔為53°C。

### 溫度調節功能：

- 透過遙控器可調節清洗的水溫及座圈的溫度。
- 溫度共有4個檔位可供調節：常溫檔不會加熱；1檔為34°C；2檔為37°C；3檔為40°C。



### 噴桿清潔功能：

- 在啟動清洗功能前及完成清洗後，系統會自動清潔噴頭。
- 處於待機並且人體未落座時，短暫旋轉一次旋鈕至婦洗功能，噴桿便會伸出，此時可人手清潔噴桿。

### 節能、靜音功能：

- 當座圈溫度設置為1-3檔並啟用eco「節能」功能，座圈溫度將保持在25°C左右，同時，按鍵蜂鳴器不會發出提示聲。

### 沖水功能：

- 按下  「沖水」鍵進行一次沖水。
- 當人體離開座廁後，座廁會自動進行沖水。
- 關閉烘乾沖水功能：在進行烘乾前會自動沖水，人體離開座廁時不會再進行沖水；關閉烘乾沖水功能後，人體離開座廁後座廁會自動沖水。  
（設置方法：長按遙控器上的  「智沖」鍵，當顯示屏上的圖標亮起時，表示該功能已開啟，圖標熄滅則表示已關閉。）
- 打開座圈並停留10秒以上，當人體離開感應區域，座廁會自動進行沖水。  
（設置方法：在未落座的情況下，將旋鈕長時間旋轉至  「婦洗」功能，發出「嘀」一聲後再按一下旋鈕。長鳴響表示開啟，短鳴響表示關閉。）
- 有關沖水時間的設置，請參閱第10頁的「遙控器使用說明」。

### 氛圍燈功能：

- 開關方法：人體未落座時，短暫旋轉旋鈕至臀洗功能。

### 泡沫盾功能\*：

- 落座後可啟動泡沫功能，也可透過遙控器手動啟動泡沫功能。（配件安裝詳情，請參閱第13頁「泡沫盾使用說明」）
- 開關落座泡沫功能：長按遙控器上的  「泡沫」鍵，若蜂鳴器長響，即表示功能已開啟；若短響，則表示功能已關閉。

### 潤壁功能：

- 落座後，潤壁功能會自動啟動。
- 開關潤壁功能：未落座時，將旋鈕長時間旋至  「臀洗」功能，發出「嘀」一聲後，再按下旋鈕上的停止鍵，蜂鳴聲長響表示處於打開狀態，短響則表示處於關閉狀態。

\*泡沫盾功能只適用於G28-6200型號

# 使用說明

## ● 功能說明

遙控器配對(出廠時已預先配對好):

- 人體未落座時，將旋鈕長旋到  「臀洗」功能，當顯示屏閃爍後按下遙控器任意鍵完成配對。

\*開、關機方法：按下旋鈕並保持 3 秒或以上。每次會發出「嘀」一聲

## ● 更換濾芯

1. 關閉進水角閥
2. 取出快速接頭上的卡釦，如圖 "1"
3. 壓住快速接頭上的壓環並拔出接頭，如圖 "2"
4. 擰出過濾器
5. 新過濾器的安裝方法請按第 8 頁「進水安裝方法」
6. 安裝後打開進水角閥，確認沒有漏水

\*如「臀部、婦洗」功能清洗水力不強，建議更換濾芯

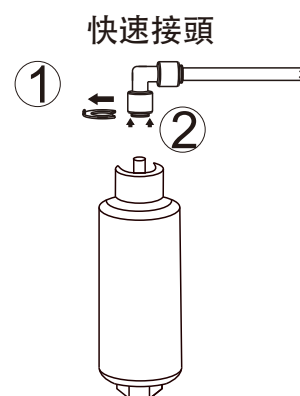

## ● 泡沫盾使用說明 \*泡沫盾功能只適用於G28-6200型號

產品功能：

- 在座廁水封表面蓋滿一層防濺泡沫隔層，能有效隔離排泄物臭味的揮發，同時擁有良好防黏自潔潤壁，清洗空氣等功能。
- 將泡沫液專用瓶直接連接智能座廁專用管道，即可使用泡沫盾功能。
- 泡沫液可使用一般的淋浴液或洗手液(可自起泡款)

安裝及補充泡沫液方法：

1. 向後提起蓋板
2. 取下連接頭
3. 取下導流頭
4. 倒入新的泡沫液\*
5. 連接導流頭及連接頭
6. 裝回蓋板

向後提起蓋板

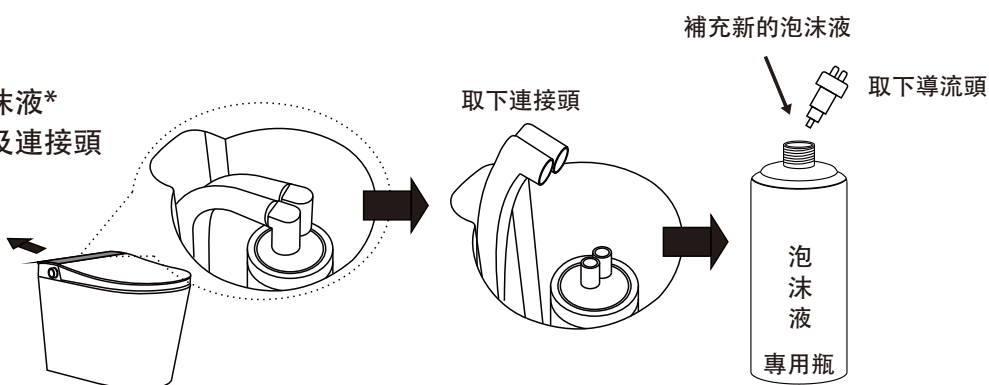

\*倒入後請勿搖動至起泡

# 藍牙功能

\*藍牙功能只適用於G28-6200型號

1. 手機下載及安裝『DM Toilet Control』



2. 系統設置裡找到APP許可權，找到DM Toilet Control，必須允許使用藍牙。

3. 打開手機APP。點擊  找到Knob設備並選上。

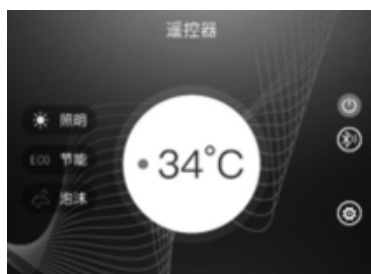

# 語音功能

\*語音功能只適用於G28-6200型號

## 智能座廁語音操作列表

	需要操作動作	語音命令指示句子	系統回應
1	喚醒語音操作功能	Hey!Toilet	yes
2	系統回應聲音 擴大 / 收小	volume up / down	volume up / down
3	系統回應聲音 開啟 / 關閉	volume on / off	volume on / off
4	座廁面蓋 開啟 / 關閉	cover open (up) / close (down)	cover open / close
5	座廁座圈 掀起 / 放下	seat open (up) / close (down)	seat open / close
6	座廁座圈溫度 升高 / 降低	seat temperature up (hot) / seat temperature down (cold)	seat hot / cold
7	座廁夜燈功能 開啟 / 關閉	light on / off	light on / off
8	座廁沖水功能	flush water, clean toilet, flush toilet	toilet clean
清洗功能：			
9	臀部沖洗模式	back clean / bottom clean	back clean
10	婦女 / 女性沖洗模式	front clean / lady clean	front clean
11	水溫 升高 / 降低	water temperature up (hot) / water temperature down (cold)	water hot / cold
12	噴咀 向前 / 向後 移動	spray up (front) / down (back)	spray up / down
13	噴咀移動清洗 啟動 / 停止	spray move / stop	spray move / stop
14	加大 / 減少水量	water more / less	water more / less
15	停止清洗	water stop / flush stop / clean stop	clean stop
16	自動清洗	auto clean	auto clean
17	清潔噴咀	spray clean	spray clean
18	沖洗時噴出泡沫 打開 / 關閉	bubble on / off	bubble on / off
烘乾功能：			
19	烘乾功能 打開 / 關閉	dryer on / off	dryer on / off
20	烘乾溫度 升高 / 降低	dryer temperature up (hot) / dryer temperature down (cold)	dryer hot / cold

# 濾網清洗

- 當「臀部、婦洗」時如發現水力不夠，請自行拆下濾網進行清洗

## 1 請關閉進水角閥，停止供水

進水角閥的把手  
向右旋轉關閉進水閥

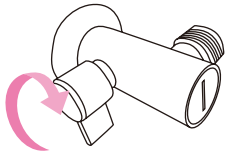

在沒有關閉進水角閥前  
禁止拆開濾網

## 2 拆開過濾網

向左旋轉把濾網拆下來

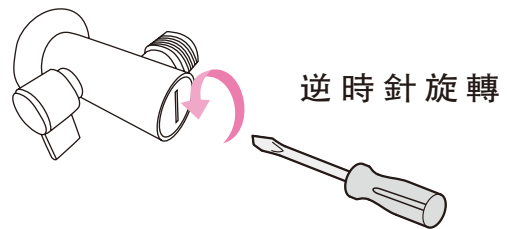

逆時針旋轉

## 3 清洗

用牙刷，抹布及清水進行清洗



提示：

- 請勿使用任何清潔劑
- 清洗時不要用力過大，否則可能使過濾網變形

## 4 重新安裝過濾網

把濾網放入進水角閥並向右旋轉安裝好



順時針旋轉

必須遵守

安裝過濾網必須擰緊  
否則導致漏水

## 5 重新打開進水角閥

水閥的把手向左旋轉打開進水角閥

\* 請再次確認供水時是否漏水。

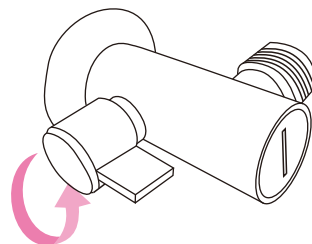

# 日常維護

## 請遵守以下事項

為防止產品破損及劃傷，請按以下方法進行清潔。

請以柔軟的濕布擦拭。

請用布沾一般中性清潔劑進行清潔。擦拭後，再用濕布抹。

由於是電器產品，為防止進水，清潔後務必用乾布擦乾。



### ⚠ 警告



維護前，請確認拔下電源插頭。

拔插頭

(有觸電的危險)



產品及電源插頭上不要沾上清潔劑或水。

禁止



### ⚠ 注意



禁止

請勿使用揮發劑，稀釋劑，去污粉，強酸，強鹼或其他化學物清洗。



請勿使用鋼絲刷，尼龍刷等鋒利器物清潔。

以免損傷塑料及抗菌陶瓷。

建議用中性清潔劑



禁止



(可能導致漏水)

# 日常維護

## 長期不使用時

- 請放盡剩水，拔下電源插頭及關閉進水角閥

## 剩水放盡的方法和步驟

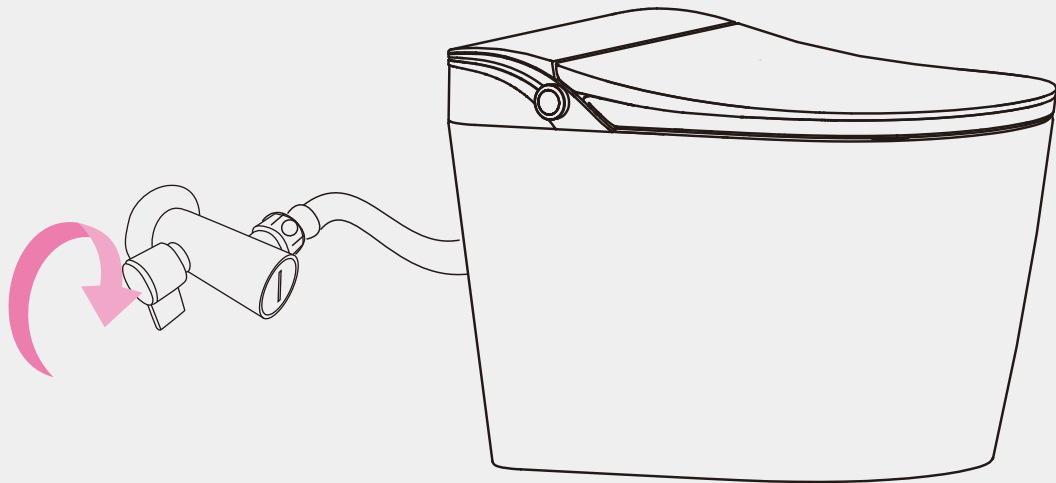

- 1 關閉進水角閥。
- 2 按下沖水鍵。沖水結束後再切斷電源。

- 水放盡後再次進水，請參照第 9 頁「首次安裝使用說明」

# 日常維護

## 1. 更換產品配件

※ 因進水管（軟管）及三通屬易損配件，請定期由持牌專業士進行檢查更改換



## 2. 如遇停電時

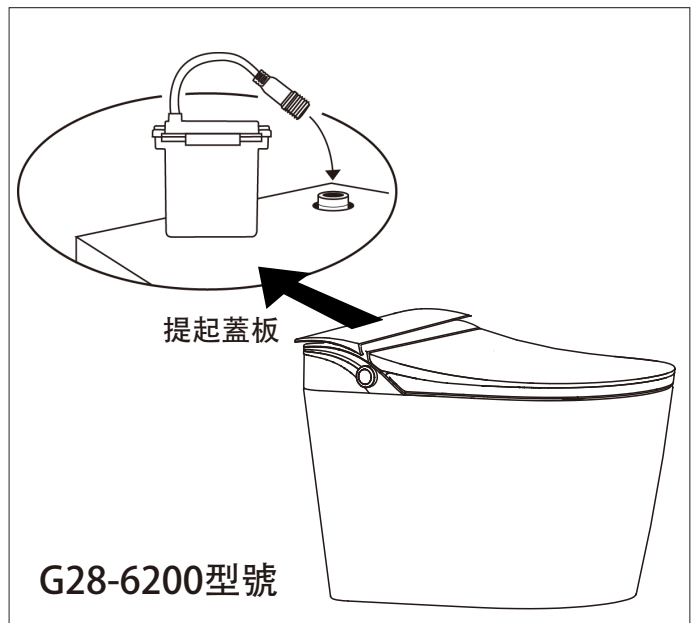

### 改用後備電池\*的方法和步驟

1. 向後提起蓋板可以看到插頭在上蓋下方\*\*
2. 將電池盒插入插頭

\*使用後備電池時，只能維持按「旋鈕」進行沖水,其他功能暫不能使用

\*\*此步驟只適用於G28-6200型號

# 故障判斷

以下為智能座廁常見人為故障的現象、原因和排除方法:

現象	原因	處理
不通電	是否已開啟電源	開啟電源
	電源插頭是否插好	電源插頭重新插好
	是否停電	待恢復供電後再檢查
噴桿水不噴出	進水軟管彎曲造成堵塞	排除軟管彎曲
	是否自來水無水壓	確認自來水水壓
清洗水勢不強	清洗噴頭堵塞	自行清洗噴頭
	自來水水壓低	確認自來水水壓
	進水濾網 (濾芯) 堵塞	清洗濾網 (更換濾芯)
水溫不熱	水溫設定在常溫狀態	遙控重新設定溫水溫度
座圈不熱	座圈設定在常溫狀態	遙控重新設定座圈溫度
風溫不熱	風溫設定在常溫狀態	遙控重新設定暖風溫度
沖水無力	自來水無水壓	確認自來水水壓
	進水濾網堵塞	清洗濾網
	進水軟管彎曲造成堵塞	排除軟管彎曲
遙控器沒反應	電池電量低	更換電池

如按上述方法處理後仍無改善時，請停止供電及關閉進水角閥10分鐘後，再重新開啟及設置。

**自行拆卸產品是產生故障及事故的根本原因，因此，絕對禁止自行拆卸！**

# 技術參數

項目		內容	
規 格		220-240V, 50Hz 1200W	
電 源 線		長1.3米	
洗 淨 裝 置	噴水量	臀洗	最大流量0.60L/min
		婦洗	最大流量0.65L/min
	噴水溫度		溫度調節範圍為 常溫~約 40° C
	電熱容量		1600W
	溫水容量		即熱式
	洗淨方法		附移動伸縮洗淨功能
	安全裝置		具備防止溫度過高功能
暖風 裝置	暖風溫度		常溫~約 55° C
	電熱容量		300W±10W
	安全裝置		溫度保險絲
座圈 裝置	座圈溫度		溫度調節範圍 常溫~約 40° C
	電熱容量		45W±3W
	安全裝置		具備防止溫度過高功能
供 水 壓 力		0.14Mpa ~ 0.55Mpa	
供 水 溫 度		10~30° C	
周圍使用溫度範圍		10~40° C	
遙 控 器 電 池		DC1.5V AAA電池 2顆	

# 質量保證書

## 保修條款:

1. 本公司對以正常使用和保養的前提下所產生的故障，實行 1 年 限期的質量保證。用戶在購買之日起，若按說明書正確使用而發生故障，可持有效發票進行免費保修。本保修責任僅對非經轉手的原始用戶有效。
2. 當故障產品需要維修服務時，用戶應將故障產品狀態及情況，發送至本公司產品代銷店，詢問處理方法。公司將根據具體情況，在本保修的責任範圍內，派出技術人員專程前往修理，或選擇由貴客支付運費把故障產品發送至本公司進行維修。
3. 本保修是本公司產品的統一質量保證書。在規定責任範圍內提供的免費修理或更換服務僅限於正常使用條件下。然而，因誤用、過失、事故或災難所造成的故障或損壞，本公司不負責。同樣，搬運、安裝或委託他人處理費用均不在本保證書責任範圍內。
4. 下列情況不予免費保修，可實行收費修理。
  - a. 不按使用說明書正確使用而造成人為的故障及損壞。
  - b. 由於搬運不慎、任意改動或不符合要求的修理所造成的故障或損壞。
  - c. 火災、地震、水災、雷電等天災、公害，電源異常所造成的故障及損壞。
  - d. 安裝在車輛，船舶等場所，而造成的故障及損壞。
  - e. 普通家庭以外(例如公共場所)使用所造成的故障及損壞。
  - f. 由供水系統中的沉積物或混入物所引起的故障或損壞。
  - g. 購買發票不全或經塗改者。
5. 如超過保修期限，將收取修理費用(材料費用及人工費用)。

\*請在操作本產品前仔細閱讀本操作手冊。本手冊中的圖示可能與實物不同，請以實物為準。如有任何爭議，本公司保留最終決定權。



堅成塑膠及五金製品有限公司  
網址：[www.kimsion.com](http://www.kimsion.com)

